

ПРАВИЛА БЕЗОПАСНОСТИ

Прочитайте и следуйте всем инструкциям перед сборкой и использованием данного оборудования.

Металлокаркасного Бассейна Rectangular Ultra Frame™

18' x 9' (549 см. x 274 см.)

24' x 12' (732 см. x 366 см.)

32' x 16' (975 см. x 488 см.)



Демонстрируется в качестве наглядной иллюстрации. Аксессуары могут быть не предоставлены вместе с бассейном.

Не забудьте о других отличных товарах компании Intex: бассейнах, аксессуарах для бассейнов, надувных бассейнов и домашних игрушках, надувных кроватях и лодках, которые можно найти в крупных магазинах или на нашем веб-сайте.

 **INTEX**® ©2007 Intex Marketing Ltd. - Intex Development Co. Ltd. - Intex Recreation Corp.
All rights reserved/Tous droits réservés/Todos los derechos reservados/Alle Rechte vorbehalten.

Printed in China/Imprimé en Chine/Impreso en China/Gedruckt in China.

©™ Trademarks used in some countries of the world under license from/©™ Marques utilisées dans certains pays sous licence de/Marcas registradas utilizadas en algunos países del mundo bajo licencia de/Warenzeichen verwendet in einigen Ländern der Welt in Lizenz von/Intex Marketing Ltd. to/à/a/an Intex Development Co. Ltd., 8th Floor, Dah Sing Financial Centre, 108 Gloucester Road, Wanchai, Hong Kong & Intex Recreation Corp., P.O. Box 1440, Long Beach, CA 90801 • Distributed in the European Union by/Distribué dans l'Union Européenne par/Distribuido en la unión Europea por/Vertrieb in der Europäischen Union durch/Intex Trading B.V., P.O. Box nr. 1075 - 4700 BB Roosendaal - The Netherlands

Внимание.....	3
Перечень и описание деталей.....	4-6
Инструкции по установке.....	7-11
Обслуживание бассейна и используемые химические препараты.....	12-13
Возможные неполадки.....	12
Спуск воды из бассейна.....	13
Хранение.....	13-14
Общие правила безопасности.....	15
Адреса Представительств Intex.....	16

Введение:

Спасибо за покупку бассейна INTEХ. Пожалуйста, уделите немного внимания прочтению данного руководства по установке бассейна. Данная информация поможет вам продлить срок службы бассейна и позволит обезопасить любые мероприятия, связанные с бассейном. Перед установкой просмотрите видеокассету. Рекомендуется устанавливать бассейн от 2 до 4 человек. Большое количество людей поможет установить ваш бассейн за более короткий срок.

ПРАВИЛА БЕЗОПАСНОСТИ

Прочитайте и следуйте всем инструкциям перед сборкой и использованием данного оборудования.

⚠ ВНИМАНИЕ

- **Необходимо постоянное наблюдение взрослых за детьми и инвалидами.**
- Необходимо следить за тем, чтобы дети и животные случайно не попали в бассейн.
- Сборка и разборка бассейна и прилагающихся деталей должна производиться только взрослыми.
- Запрещается нырять, прыгать, или соскальзывать в бассейн.
- Никогда не ныряйте, не прыгайте и не соскальзывайте со сборно-разборного бассейна и не пользуйтесь бассейном, если в нём низкий уровень воды.
- Пренебрежение установкой бассейна на плоскую, ровную, плотную поверхность может иметь следствием потери устойчивости бассейна или возможности выпадения человека из бассейна, когда он стоит, опираясь на его бортик.
- Убирайте игрушки и плавательные приспособления из бассейна и вокруг него, когда бассейн не используется. Предметы в бассейне привлекают внимание маленьких детей.
- Держите игрушки, стулья, столы и другие предметы, по которым ребенок может забраться в бассейн, на расстоянии не менее полутора (1,2) метров от бассейна.
- Держите спасательное оборудование недалеко от места размещения бассейна и список с указанием точных телефонных номеров спасательных служб у ближайшего к бассейну телефонного аппарата.
- Никогда не плавайте в одиночку и не позволяйте другим. Возле бассейна необходимо держать средства спасения: спасательный круг с веревкой, багор, длиной не менее 3.65м.
- Не плавайте под воздействием алкоголя и медикаментов.
- Содержите бассейн в чистоте и порядке. Дно бассейна всегда должно просматриваться через воду с внешней стороны бассейна.
- Если пользуетесь бассейном ночью, то он должен быть хорошо освещен, чтобы было видно дно бассейна, лестницу, а также дорожки к бассейну.
- Не разрешайте детям играть с чехлами бассейна; дети могут запутаться, утонуть или причинить себе вред.
- Не подпускайте детей к чехлам для бассейна во избежание запутывания, утопления или других серьезных повреждений.
- Чехлы для бассейна нужно полностью убрать после пользования бассейном. Смотрите, чтобы ни дети, ни взрослые не оказались под чехлом.
- Не укрывайте или не зачехляйте бассейн, пока вы или кто-нибудь ещё находится в бассейне.
- Бассейн и область вокруг него должны быть чистыми и сухими во избежание скольжений и падений, не должно быть никаких объектов, способных нанести травму.
- Оберегайте всех пользователей от заражений, сохраняя бассейн чистым. Не глотайте воду из бассейна. Поддерживайте общую гигиену тела.
- Бассейны – оборудование, которое со временем подвергается износу. Правильно эксплуатируйте бассейн. Чрезмерный и ускоренный износ может привести бассейн в негодность. Повреждение бассейна может вызвать выливание большого количества воды на окружающую территорию.
- Этот бассейн только для использования на улице.
- Сливайте воду и храните бассейн, когда не пользуетесь им.





НЕ СМОТЯ НА ПРОЧНОСТЬ БОРТИКОВ БАСЕЙНА И НАЛИЧИЕ ПОКРЫВАЛА, ЗА БАСЕЙНОМ НЕОБХОДИМО ПОСТОЯННОЕ НАБЛЮДЕНИЕ ВЗРОСЛЫХ.

НЕСОБЛЮДЕНИЕ ПЕРЕЧИСЛЕННЫХ ВЫШЕ ПРАВИЛ БЕЗОПАСНОСТИ МОЖЕТ ПРИВЕСТИ К ПОВРЕЖДЕНИЮ БАСЕЙНА, ПОЛУЧЕНИЮ ТРАВМ ИЛИ ЛЕТАЛЬНОМУ ИСХОДУ.

СОВЕТЫ:

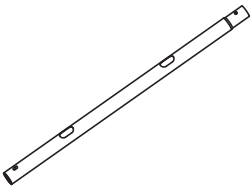
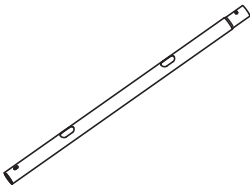
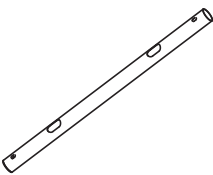
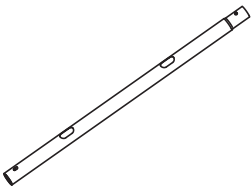
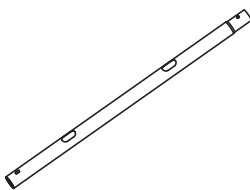
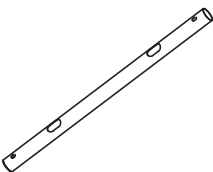
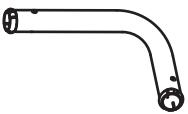
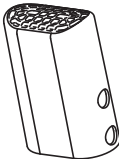
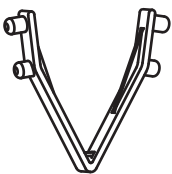
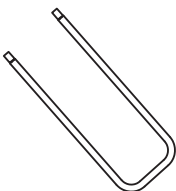
Владельцы бассейнов, если необходимо, могут получить разрешение на установку заборов, оград или освещения в местном отделе планирования строительства.

СПИСОК ДЕТАЛЕЙ

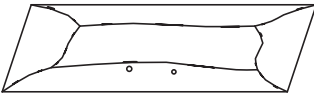
1 	2 	3 
4 	5 	6 
7 	8 	9 
10 	11 	12 
13 	14 	15 

ПРИМЕЧАНИЕ: Чертеж демонстрируется в качестве наглядной иллюстрации. Размеры могут не совпадать с реальными. Выполнено не в масштабе.

ОПИСАНИЕ ДЕТАЛЕЙ

Перед сборкой оборудования, пожалуйста, ознакомьтесь с содержимым упаковки и деталями.

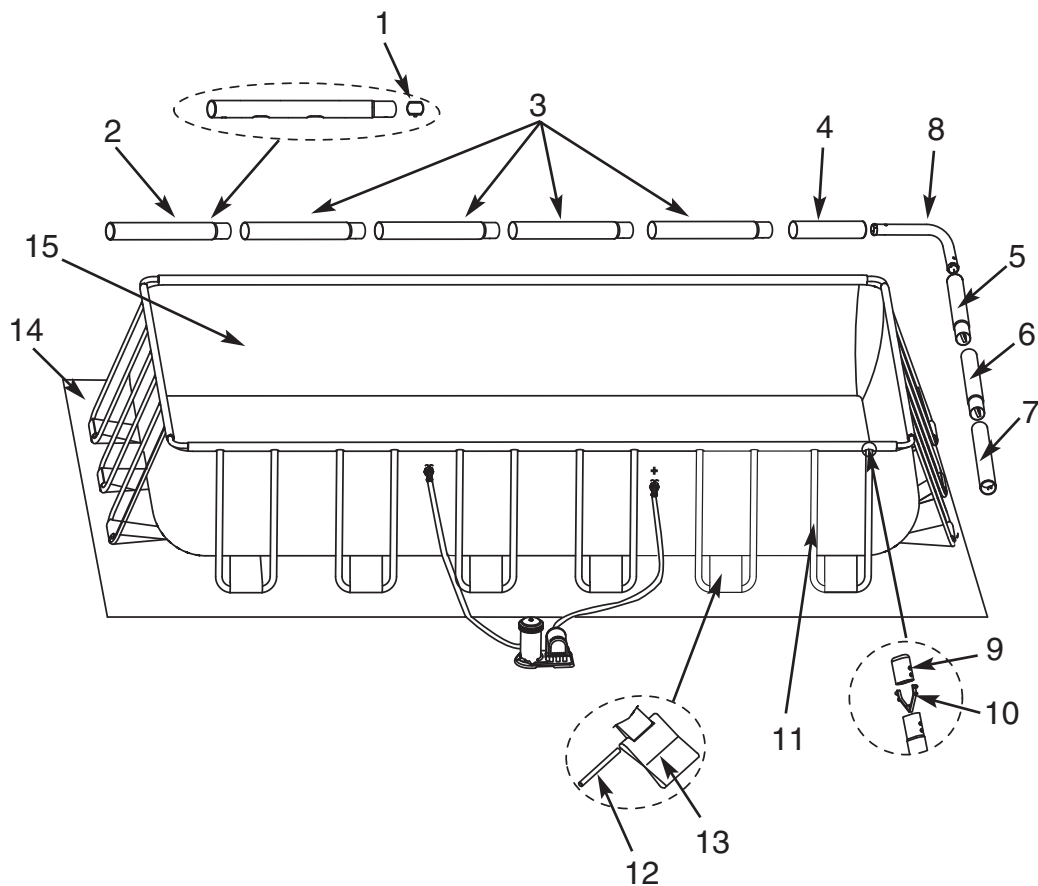

ПРИМЕЧАНИЕ: Чертёж демонстрируется в качестве наглядной иллюстрации. Размеры могут не совпадать с реальными. Выполнено не в масштабе.

ОПИСАНИЕ ДЕТАЛЕЙ (продолжение)

№ Артикула	ОПИСАНИЕ	РАЗМЕР БАССЕЙНА & КОЛИЧЕСТВО		
		18' x 9' x 52" (549cm x 274cm x 132cm)	24' x 12' x 52" (732cm x 366cm x 132cm)	32' x 16' x 52" (975cm x 488cm x 132cm)
1	ПРУЖИННАЯ СКОБА	8	14	20
2	ГОРИЗОНТАЛЬНАЯ БАЛКА (А) (ПРУЖИННАЯ СКОБА СОДЕРЖИТ)	2	2	2
3	ГОРИЗОНТАЛЬНАЯ БАЛКА (В) (ПРУЖИННАЯ СКОБА СОДЕРЖИТ)	4	8	12
4	ГОРИЗОНТАЛЬНАЯ БАЛКА (С)	2	2	2
5	ГОРИЗОНТАЛЬНАЯ БАЛКА (D) (ПРУЖИННАЯ СКОБА СОДЕРЖИТ)	2	2	2
6	ГОРИЗОНТАЛЬНАЯ БАЛКА (Е) (ПРУЖИННАЯ СКОБА СОДЕРЖИТ)	0	2	4
7	ГОРИЗОНТАЛЬНАЯ БАЛКА (F)	2	2	2
8	УГЛОВОЕ СОЕДИНЕНИЕ	4	4	4
9	НАКОНЕЧНИК НА U-БАЛКУ	24	36	48
10	ДВОЙНАЯ ПРУЖИННАЯ СКОБА	24	36	48
11	ОПОРНАЯ U-БАЛКУ(НАКОНЕЧНИК НА U-БАЛКУ & ДВОЙНАЯ ПРУЖИННАЯ СКОБА СОДЕРЖИТ)	12	18	24
12	СОЕДИНИТЕЛЬНЫЙ СТЕРЖЕНЬ	12	18	24
13	КРЕПИТЕЛЬНАЯ ПЛАНКА	12	18	24
14	НАЗЕМНАЯ ПОДСТИЛКА	1	1	1
15	ТКАНЬ БАССЕЙНА	1	1	1
	ЧЕХОЛ ДЛЯ БАССЕЙНА (НЕ ПОКАЗАН)	1	1	1

№ Артикула	ОПИСАНИЕ	18' x 9' x 52" (549cm x 274cm x 132cm)	24' x 12' x 52" (732cm x 366cm x 132cm)	32' x 16' x 52" (975cm x 488cm x 132cm)
		Артикул		
1	ПРУЖИННАЯ СКОБА	10381	10381	10381
2	ГОРИЗОНТАЛЬНАЯ БАЛКА (А) (ПРУЖИННАЯ СКОБА СОДЕРЖИТ)	10919	10920	10921
3	ГОРИЗОНТАЛЬНАЯ БАЛКА (В) (ПРУЖИННАЯ СКОБА СОДЕРЖИТ)	10922	10923	10924
4	ГОРИЗОНТАЛЬНАЯ БАЛКА (С)	10925	10926	10927
5	ГОРИЗОНТАЛЬНАЯ БАЛКА (D) (ПРУЖИННАЯ СКОБА СОДЕРЖИТ)	10928	10929	10928
6	ГОРИЗОНТАЛЬНАЯ БАЛКА (Е) (ПРУЖИННАЯ СКОБА СОДЕРЖИТ)		10930	10931
7	ГОРИЗОНТАЛЬНАЯ БАЛКА (F)	10932	10933	10932
8	УГЛОВОЕ СОЕДИНЕНИЕ	10934	10934	10934
9	НАКОНЕЧНИК НА U-БАЛКУ	10935	10935	10935
10	ДВОЙНАЯ ПРУЖИННАЯ СКОБА	10936	10936	10936
11	ОПОРНАЯ U-БАЛКУ(НАКОНЕЧНИК НА U-БАЛКУ & ДВОЙНАЯ ПРУЖИННАЯ СКОБА СОДЕРЖИТ)	10937	10937	10937
12	СОЕДИНИТЕЛЬНЫЙ СТЕРЖЕНЬ	10383	10383	10383
13	КРЕПИТЕЛЬНАЯ ПЛАНКА	10938	10938	10938
14	НАЗЕМНАЯ ПОДСТИЛКА	10759	18941	10760
15	ТКАНЬ БАССЕЙНА	10939	10940	10941
	ЧЕХОЛ ДЛЯ БАССЕЙНА (НЕ ПОКАЗАН)	10756	18936	10757

УСТАНОВКА БАСЕЙНА

ВАЖНАЯ ИНФОРМАЦИЯ ПО ВЫБОРУ ПЛОЩАДКИ ДЛЯ УСТАНОВКИ И ПОДГОТОВКИ ПОВЕРХНОСТИ

⚠ ВНИМАНИЕ

- Местонахождение бассейна должно позволять вам обеспечить постоянное наблюдение за обстановкой, чтобы избежать несанкционированного, непреднамеренного или безнадзорного входа в бассейн.
- Сборка и разборка бассейна и прилагающихся деталей должна производиться только взрослыми.
- Пренебрежение установкой бассейна на плоскую, ровную, плотную поверхность и следованием инструкции может повлечь за собой потерю устойчивости бассейна или вероятность выпадения человека из бассейна, когда он стоит, опираясь на него, в результате можно получить серьёзную травму или понести материальный ущерб.
- Риск электрошока: **подсоединяйте насос с фильтром только к заземленной штепсельной розетке, предохраняемой заземленным выключателем цепи (ЗВЦ) или устройством остаточного тока (УОТ).** Чтобы уменьшить риск электрошока, не используйте удлинители, синхронизирующие устройства, патронные переходные колодки или штепсели-преобразователи для подсоединения насоса к электропитанию; обеспечьте правильное и безопасное расположение источника тока. Шнур расположите там, где его не повредят газонокосилки, садовые ножницы и другие садовые инструменты. Внимательно ознакомьтесь с руководством к фильтронасосу с дополнительными предупреждениями и инструкциями.

Выберите наиболее удобное и безопасное расположение для бассейна:

1. Площадь под бассейн должна быть абсолютно плоской и ровной. Не устанавливайте бассейн на сырой, сыпучей или наклонной поверхности.
2. Поверхность земли должна быть плотной и достаточно устойчивой, чтобы выдерживать давление и вес полностью установленного бассейна. Не устанавливайте бассейн на глиняном, песчаном, мягком или рыхлом грунте.
3. Не устанавливайте бассейн на палубе или платформе.
4. Бассейн требует наличия открытого и свободного пространства, по крайней мере, шириной 1,5-2 метра вокруг бассейна до окружающих предметов, на которые могут влезть дети, чтобы получить доступ к бассейну.
5. Бассейн может испортить газон. Устраните растительность, способную нанести повреждение бассейну. Определённые виды травы, такие как Сэнт Августин (растёт в основном на Бермудских островах) могут прорасти через ткань бассейна.
6. Если площадка не совсем ровная, необходимо подложить под каждую опорную балку U-формы деревянные платформы размером 38-38-3см. В этом качестве, Вы также можете использовать стальные или железобетонные пластины.
7. Дополнительную информацию касательно пластин под бассейн, Вы можете получить у фирмы-продавца.

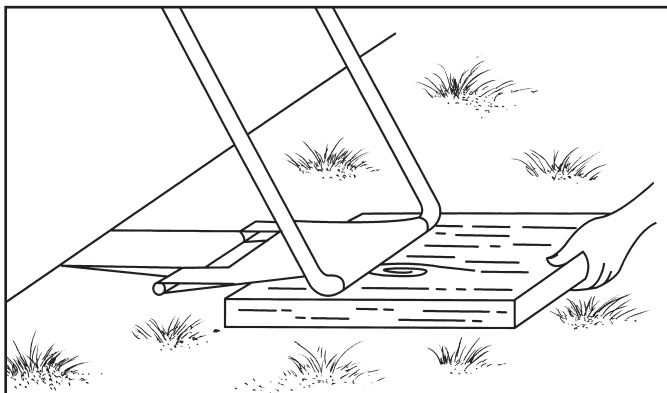

УСТАНОВКА БАССЕЙНА (продолжение)

Этот бассейн можно приобрести вместе с фильтронасосом Krystal Clear™ от Intex. К насосу прилагается отдельная инструкция; насос следует устанавливать после сборки бассейна.

- Найдите плоское, горизонтальное место, без камней, веток и других острых предметов, которые могут проколоть дно бассейна или нанести другие повреждения.
 - Аккуратно вскрывайте коробку с бассейном и всеми его составляющими, так как коробка может Вам пригодиться для хранения бассейна.
 - Вытащите из упаковки подстил (14) для бассейна, равномерно разместите его на поверхности площадки на расстоянии 1,5-2 м от преград (забор, стены, деревья). Выньте ткань бассейна (15) из картонной коробки и расстелите её на земле, так чтобы отверстия на бортах бассейна были направлены в сторону садового крана. Снимите со шланга дренажный клапан. Оставьте на солнце, на некоторое время, чтобы ткань нагрелась. Это значительно облегчит сборку. Обратите внимание, что бы сторона бассейна с 2-мя отверстия для шлангов помпы была направлена в сторону источника электрического тока.

ВНИМАНИЕ: Не передвигайте полотно бассейна по земле, это может привести к повреждению ткани и вызвать течь (см. рис. 1).



- Во время установки бассейна предусмотрите, что бы источник тока также находился со стороны отверстий на стенках бассейна. Границы бассейна должны быть в пределах досягаемости от источника энергии для подключения фильтронасоса.
- Возьмите все имеющиеся детали для установки и разложите их на поверхности, где будете собирать бассейн. Проверьте наличие всех деталей по списку (см. рис. 2.1, 2.2 и 2.3).

ВНИМАНИЕ: Если Вы обнаружили, что каких-то деталей не хватает, за их приобретением обращайтесь туда, где приобрели бассейн. При отсутствии каких-то деталей, сборку бассейна не начинайте. Если все детали есть в наличии, сборку рекомендуется начинать, предварительно убрав ненужные детали с поверхности. Это облегчит установку.

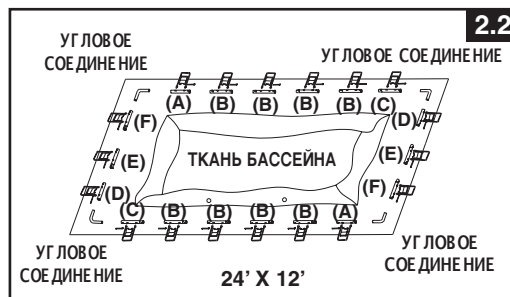
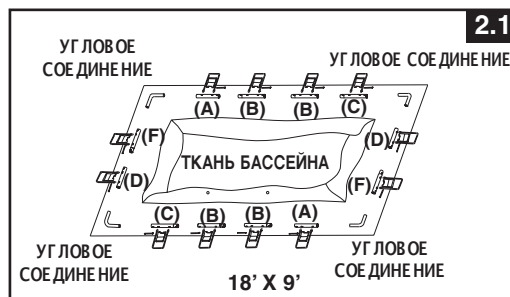

УСТАНОВКА БАССЕЙНА (продолжение)

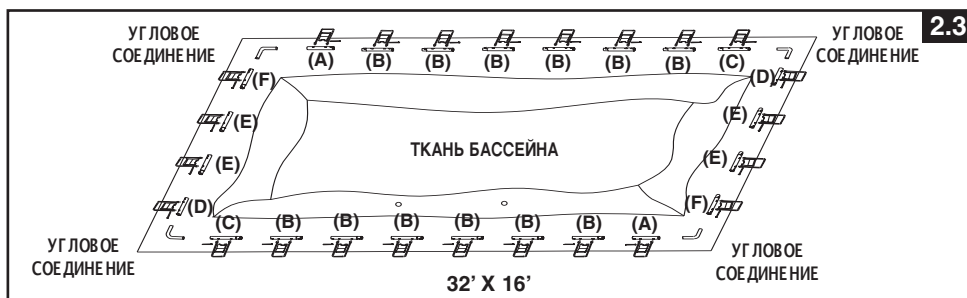

3. Убедитесь, что полотно бассейна полностью развернуто на подстиле. Начните сборку, соединив балки А, В и С между собой и вставив их в рукавное отверстие бассейна (см. рис. 3). Отверстия балок должны совпадать с отверстиями на полотне бассейна. Продолжите вставку всех «А-В-С и D-E-F» балок в отверстия рукава. Начните с комбинации «D-E-F» для коротких бортов бассейна, вставляя вначале балку «D» в отверстие. Комбинации балок разные для разных размеров бассейнов, для уточнения смотрите схему ниже. (Убедитесь, что все 4 края стенки с отверстиями для металлических перекладин выровнены с отверстиями в белых рукавах.)

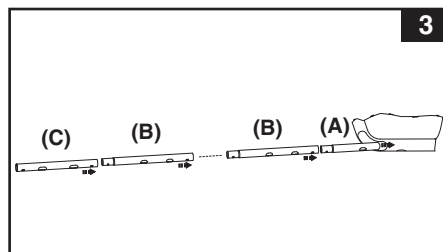

Размер бассейна	№ U-образной ножки на длинной стенке	№ U-образной ножки на короткой стенке	Комбинации горизонтальных балок на более длинной стенке	Комбинация горизонтальных балок на более короткой стенке
18' x 9' (549 cm x 274 cm)	4	2	A-B-B-C	D-F
24' x 12' (732 cm x 366 cm)	6	3	A-B-B-B-B-C	D-E-F
32' x 16' (975 cm x 488 cm)	8	4	A-B-B-B-B-B-B-C	D-E-E-F

4. Наденьте фиксирующую скобу (13) на U-образную часть опоры (11). Повторите те же действия со всеми крепежными планками и балками U-формы. **ВНИМАНИЕ: Основание бассейна необходимо постоянно выравнивать в процессе сборки, вот почему необходимы 1,5-2 м. свободного пространства вокруг бассейна (см. рис. 4).**

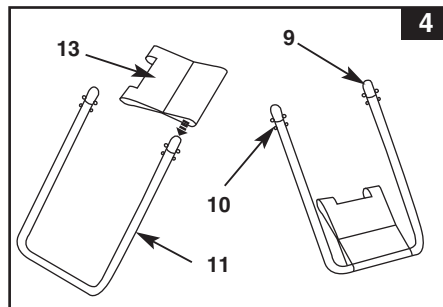

УСТАНОВКА БАССЕЙНА (продолжение)

5. Вверху U-образных балок имеются двойные пружинные скобы (10). Установите опоры в положение "A-B-C & D-E-F" посредством легкого надавливания на верхнюю кнопку пальцами. Нажатие на нижнюю скобу поможет соединить U-образные и горизонтальные балки между собой. Как только Вы почувствуете, что U-образная балка встала на место, отпустите нижнюю скобу. Повторите эти действия для соединения всех балок (см. рис. 5).

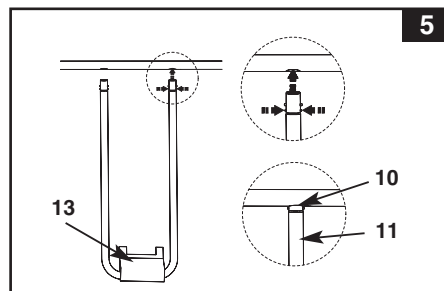

6. Один человек, стоя в бассейне, поднимает один угол; Вставьте соединительный стержень (12) в перекрывающиеся отверстия, чтобы соединить крепежные планки со скобами бассейна. Повторите то же самое с другими углами и за тем - по сторонам бассейна (см. рис. 6.1 и 6.2).

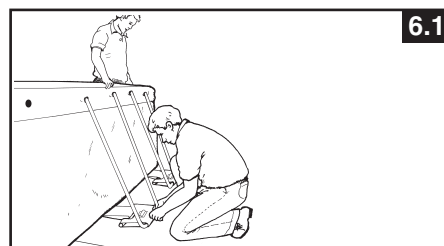

7. Потяните нижние края U-образных балок по направлению от бассейна, чтобы натянуть крепежные планки (см. рис. 7).

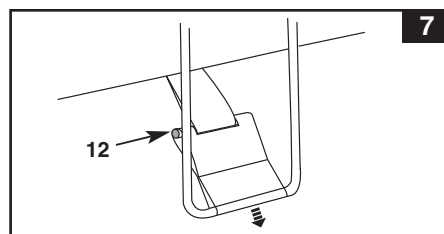

8. Если Вы устанавливаете бассейн на неровную поверхность, то необходимо заранее подготовить соответствующие платформы под каждую балку. Балки должны стоять посередине платформ, перпендикулярно им (см. рис. 8).

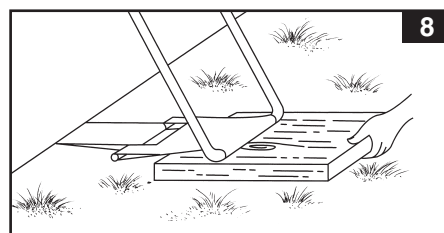

УСТАНОВКА БАССЕЙНА (продолжение)

9. Расположите собранные перекладины длинных сторон бассейна поверх перекладин коротких сторон. Теперь установите угловые муфты (см. рис. 9).

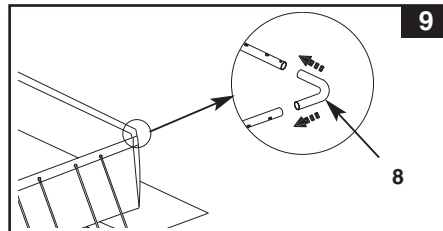

10. Смонтируйте лестницу. Для лестницы имеется отдельная инструкция в коробке.
11. Установите собранную лестницу, перекинув пару её ножек через одну из стенок бассейна. Теперь можно разгладить все неровности дна. Пока лестница в бассейне, проверяются спускные клапаны (в углах), чтобы убедиться, что пробка вставлена в сливной клапан. Пусть помощник растягивает ткань дна бассейна по углам в противоположном направлении.
12. перед тем как начинать наполнять бассейн водой, убедитесь, что пробка внутри бассейна на дренажном отверстии плотно закрыта и крышечка снаружи дренажного отверстия плотно закручена. Наполните бассейн водой не более чем на 2,5 см; и посмотрите, есть ли какое-либо видимое глазом отличие в уровне высоты воды с разных сторон бассейна.

Внимание: Если уровень воды с одной стороны больше, чем с другой, значит бассейн расположен не на ровной поверхности. Установка бассейна на неровной поверхности приведет к перекосу бассейна и утечке воды наполнении бассейна водой. Если бассейн стоит неровно, слейте воду, выровняйте поверхность и заполните бассейн снова.

Начните расправлять складки на дне бассейна, подтягивая ткань от стыка стен и дна бассейна вовне, и расправляя ткань внутри бассейна. Если складки и морщинки на дне бассейна вызваны смятой подстилкой под бассейном, натяните подстилку с противоположных сторон с помощью еще одного человека.

13. Уровень воды может доходить до 10 см. от верхнего края.

ВНИМАНИЕ

Прежде чем позволить кому-либо пользоваться бассейном, ознакомьте их с правилами пользования, с важными правилами безопасности в бассейне и общей информацией по правилам безопасности на воде. Регулярно просматривайте эти правила со всеми пользователями бассейна, включая гостей.

ОБСЛУЖИВАНИЕ БАСЕЙНА И ИСПОЛЬЗУЕМЫЕ ХИМИЧЕСКИЕ ПРЕПАРАТЫ**⚠ ВНИМАНИЕ****ПОМНИТЕ**

- Оберегайте всех пользователей от заражений, сохраняя бассейн чистым. Не глотайте воду из бассейна. Поддерживайте общую гигиену тела.
- Сохраняйте Ваш бассейн чистым и прозрачным. Дно бассейна должно быть всегда видно с наружного барьера бассейна.
- Не подпускайте детей к чехлам для бассейна во избежание запутывания, утопления или других серьезных повреждений.

Обслуживание бассейна и используемые хим. ср-ва являются фактором, определяющим внешний вид и срок службы бассейна, в равной степени как и обеспечение чистой и безопасной для здоровья воды. Необходимо проведение определенных процедур анализа воды. Для выполнения подобного рода процедур обратитесь к специалисту. Строго следуйте письменным инструкциям производителей хим. препаратов.

1. Следите за тем, чтобы нерастворенные части хлора не попали на материал бассейна. Гранулированный или хлор в виде таблеток предварительно растворяется в ведре воды. То же самое относится и к жидкому хлору.
2. Никогда не смешивайте хим. препараты; при необходимости добавляйте один химикат через какое-то время после другого и тщательно размешивайте в воде бассейна.
3. Сачок и пылесос для бассейна INTEX® помогает поддерживать чистоту воды в бассейне. По поводу приобретения данных видов продукции обращайтесь к местным продавцам.
4. Не используйте для чистки бассейна аппараты, дающие сильный напор воды.

Проблема	Описание проблемы	Причина возникновения	Способ устранения
Морские водоросли	<ul style="list-style-type: none"> • Зеленоватая вода. • Зеленые или черные пятна на материале бассейна. • Материал бассейна скользкий и/или имеет неприятный запах. 	<ul style="list-style-type: none"> • Не отрегулированы уровни хлора и водородного показателя. 	<ul style="list-style-type: none"> • Необходимо более сильное (шоковое) хлорирование воды. одкорректируйте уровень водородного показателя до уровня, рекомендованного местным магазином Intex®. • Пропылесосьте дно бассейна. • Установите надлежащий уровень хлора.
Окрашенная вода	<ul style="list-style-type: none"> • При применении хлора вода принимает голубой, коричневый, или же черный цвет. 	<ul style="list-style-type: none"> • Медь, железо или марганец, вошли в реакцию окисления с добавленным хлором. 	<ul style="list-style-type: none"> • Регулируйте водородный показатель до рекомендованного уровня. • Прогоняйте воду через фильтр, пока она не станет чистой. • Чаще меняйте картридж.
Взвесь в воде	<ul style="list-style-type: none"> • Мутная вода; вода имеет молочный вид. 	<ul style="list-style-type: none"> • Слишком высокая "жесткость" воды, что вызвано слишком высоким уровнем показателя водорода. • Низкое содержание хлора. • Присутствие постороннего вещества в воде. 	<ul style="list-style-type: none"> • Скорректируйте водородный показатель. Обратитесь за рекомендациями в местный пункт розничной торговли. • Установите надлежащий уровень хлора. • Почистите или замените фильтр.
Постоянно низкий уровень воды	<ul style="list-style-type: none"> • Уровень воды в бассейне ниже, чем днем раньше. 	<ul style="list-style-type: none"> • Может быть вызвано разрывом материала бассейна или разрывом материала шланга. Завинтите насадки опор. 	<ul style="list-style-type: none"> • Заклейте дыру с помощью прилагающегося рем.комплекта. • Сильнее завинтите насадки опор.
Осадок на дне бассейна	<ul style="list-style-type: none"> • Грязь или песок на дне бассейна. 	<ul style="list-style-type: none"> • Песок был занесен в бассейн снаружи; очень частое использование бассейна. 	<ul style="list-style-type: none"> • Используйте пылесос Intex для чистки дна бассейна.
Мусор на поверхности воды	<ul style="list-style-type: none"> • Листья, насекомые и т.д. 	<ul style="list-style-type: none"> • Бассейн размещен слишком близко к деревьям. 	<ul style="list-style-type: none"> • Используйте скиммер Intex.

УХОД ЗА БАССЕЙНОМ & ДРЕНАЖ



ПРЕДОСТЕРЕЖЕНИЕ

Строго следуйте указаниям производителей и обращайте внимание на предостережения относительно вероятной опасности и вреда для здоровья.

Запрещается добавлять хим. препараты в воду, если в бассейне люди. Подобное действие может вызвать раздражение глаз и кожи. Концентрированные соединения хлора могут вызвать повреждения материала бассейна. Ни при каких обстоятельствах компании Intex Recreation Corp., Intex Development Co. Ltd., их агентства, компании-представители, сервисные центры, предприятия розничной торговли и служащие не несут ответственности перед покупателем за расходы, связанные с потерей воды бассейна или хим.препапратов, а также за причиненный водой ущерб. **Держите запасные картриджи для фильтра под рукой. Меняйте картриджи каждые две недели.** Компания рекомендует применять Krystal Clear™ насос с фильтром INTEX® ко вс ем наземным бассейнам.

ПРОЛИВНОЙ ДОЖДЬ: чтобы избежать повреждения бассейна, немедленно слейте воду, т.к. уровень воды может подняться до максимума.

Как правильно сушить и хранить бассейн

Примечание: Данный бассейн имеет сливные отверстия в 2х углах. Подсоедините садовый шланг к наиболее удобному отверстию.

1. Сверхьтесь с местным законодательством относительно утилизации использованной воды.
2. Проверьте, правильно ли присоединена дренажная пробка (на внутренней стороне бассейна).
3. Снимите крышку с дренажного клапана на внешней стороне бассейна.
4. Присоедините конец садового шланга к переходнику (прилагается).
5. Расположите другой конец шланга там, куда воду можно безопасно слить.
6. Присоедините переходник к дренажному клапану. **ПРИМЕЧАНИЕ: Присоединение переходника вызовет вскрытие дренажной пробки на внутренней стороне бассейна, что повлечет за собой немедленный слив воды.**
7. После того, как будет произведен слив воды, разъедините шланг и переходник.
8. Вставьте дренажную пробку обратно в дренажный клапан на внутренней стороне бассейна.
9. Наденьте крышку обратно на дренажный клапан на внешней стороне бассейна.
10. Полностью выпустите воздух из надувного кольца и снимите все пробки.
11. Перед свертыванием бассейна удостоверьтесь, что и сам бассейн, и все его составляющие абсолютно сухие; для этой цели оставьте бассейн на солнце на час перед свертыванием (см. рис. 10). Используйте тальк, чтобы предотвратить винил от склеивания и чтобы абсорбировать забытую Вами воду.
12. Придайте бассейну квадратную форму. Начните свертывание с одной стороны; заверните 1/6 часть материала бассейна. Затем повторите эти же манипуляции с противоположной стороны, свернув материал бассейна в несколько раз (см. рис. 11.1 и 11.2).
13. Когда две стороны сойдутся, просто сложите одну с другой, как закрывают книгу (см. рис. 12.1 и 12.2).
14. Загните два длинных края к середине (см. рис. 13).
15. Сложите один край с другим, как если бы Вы закрывали книгу, и расправьте складки. (см. рис. 14).
16. Храните все детали бассейна в сухом месте, при температуре между 5 и 38 градусами по Цельсию, лучше на полке стеллажа.
17. Упаковку можно использовать для хранения.

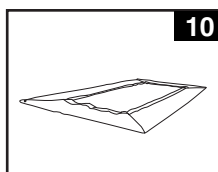

10

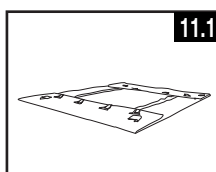

11.1

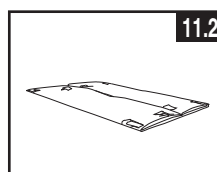

11.2

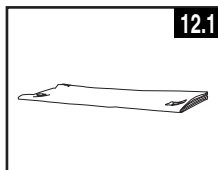

12.1

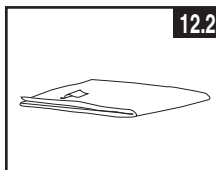

12.2

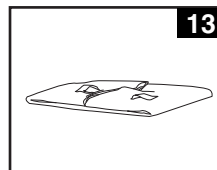

13

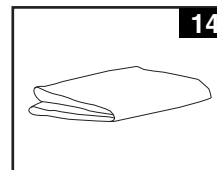

14

ХРАНЕНИЕ & НЕОБХОДИМО УТЕПЛЯТЬ В ЗИМНИЙ ПЕРИОД

Подготовьте к зиме Ваш сборно-разборный бассейн
Ваш бассейн легко подготавливается и хранится в безопасном месте с течение зимы. Тем не менее, некоторые пользователи оставляют свой бассейн неубранным на год. В местах, где имеется температура замерзания, существует риск повреждения бассейна ото льда. Посмотрите раздел «Как слить воду из бассейна».

1. Чистите Ваш бассейн тщательно (контролируйте, что бы верхнее кольцо в бассейнах Easy Set или овально-каркасном бассейне было всегда правильно надуту).
2. Выньте скимер (если он применяется) или другое оборудование по очистке воды. Перед хранением удостоверьтесь, что детали оборудования чистые и совершенно сухие.
3. Заткните входной и выходной отверстия с внутренней стороны бассейна имеющимися резиновыми колпачками. Закройте входной и выходной подводные клапаны.
4. Выньте лестницу (если применяется) и уберите в безопасное место. Перед уборкой лестницы удостоверьтесь, что она сухая.
5. Выньте шланги, присоединяющие фильтр насос к бассейну.
6. Используйте, если необходимо соответствующие зимние реагенты. Проконсультируйтесь с Вашим местным поставщиком оборудования, так как разные районы могут сильно меняться.
7. Накрывайте бассейн чехлом от Intex. **ВАЖНО: ЧЕХОЛ INTEX НЕ ЗАЩИТНОЕ ПОКРЫТИЕ.**
8. Чистите и сушите насос, оборудование и шланги. Выньте и выбросьте старый отработанный картридж для фильтра (сохраните запасной картридж, для следующего сезона).
9. Внесите детали фильтра в дом и уберите в безопасное и сухое место желательно между 5 и 38 градусами по Цельсию.

ОБЩИЕ ПРАВИЛА БЕЗОПАСНОСТИ ПРИ КОНТАКТЕ С ВОДОЙ

Водные процедуры сами по себе не только дарят радость и веселье, но еще и оказывают мощное терапевтическое воздействие. К сожалению, при этом существует определенный риск получения травм и даже вероятность летального исхода. С целью снижения риска подобного рода, внимательно прочитайте и строго следуйте всем прилагающимся инструкциям и указаниям. Примите во внимание, что все инструкции не могут охватывать все вероятные причины возникновения опасных ситуаций.

Для лучшего обеспечения безопасности ознакомьтесь со списком следующих правил, предоставленных всемирными

Организациями Контроля за Безопасностью:

- Требуйте постоянного наблюдения за детьми.
- Изучите правила оказания первой помощи.
- Проинструктируйте людей, остающихся с вашими детьми о возможных опасностях, связанных с использованием бассейна.
- Проинструктируйте детей о том, как следует поступать в чрезвычайных ситуациях.
- Следуйте чувству здравого смысла и умеренности при приеме водных процедур.
- Контролируйте, следите.

При возникновении каких-либо технических вопросов, либо вопросов, связанных с приобретением запчастей для товара, пожалуйста, обращайтесь к организациям, указанным ниже. Также Вы можете обратиться к сетевому файлу www.intexdevelopment.com для получения ответов на часто задаваемые вопросы.

ТЕРРИТОРИЯ	МЕСТОПОЛОЖЕНИЕ	ТЕРРИТОРИЯ	МЕСТОПОЛОЖЕНИЕ
• ASIA	INTEX DEVELOPMENT CO. LTD. 8TH FLOOR, DAH SING FINANCIAL CENTRE, 108 GLOUCESTER ROAD, WANCHAI, HONG KONG TEL: 852-28270000 FAX: 852-23118200 E-mail: xmservicesupport@intexcorp.com.cn Website: www.intexdevelopment.com	• CHILE / ARGENTINA / PERU / URUGUAY	COMEXA S.A. SAN IGNACIO 0201, PARQUE INDUSTRIAL PORTEZUELO, QUILICURA, SANTIAGO, CHILE TEL: 56-2-339 9000 FAX: 56-2-339 9022 E-mail: generalsilfa@silfa.cl
• EUROPE	INTEX TRADING B.V. POSTBUS 1075, 4700 BB ROOSENDAAL, THE NETHERLANDS TEL: 31-(0)165-593939 FAX: 31-(0)165-593969 E-mail: service@intexcorp.nl Website: www.intexcorp.nl	• SAUDI ARABIA	SAUDI ARABIAN MARKETING & AGENCIES CO. LTD. PRINCE AMIR MAJED STREET, AL-SAFI DISTRICT, JEDDAH, KINGDOM OF SAUDI ARABIA TEL: 966-2-693 8496 FAX: 966-2-271 4084 E-mail: abid.syed@samaco.com.sa Website: www.samaco.com.sa
• FRANCE	INTEX SERVICE (FRANCE) SAS 52, ROUTE NATIONALE 39190 BEAUFORT, FRANCE TEL: 08 90 71 29 39 (0.15 TTC/min) FAX: 03 84 25 18 09 E-mail: sav@intexcorp.com.fr Website: www.intex.fr	• AUSTRIA	STEINBACH GMBH AUSTRIA AISTINGERSTRASSE 2 4311 SCHWERTBERG TEL: 0800 468397665 FAX: 07262 61439-0 E-mail: service@intexcorp.at Website: www.intexcorp.at
• GERMANY	STEINBACH GMBH GERMANY AN DER WELLE 4 60322 FRANKFURT TEL: 0800 468397665 FAX: 07262 61439-0 E-mail: service@intexcorp.de Website: www.intexcorp.de	• CZECH REPUBLIC / EASTERN EUROPE	INTEX TRADING S.R.O. BENESOVSKA 23, 101 00 PRAHA 10 CZECH REPUBLIC TEL: 420-2-717 32247 FAX: 420-2-673 12552 E-mail: info@intexcorp.cz
• ITALY	A & A MARKETING SERVICE OFFICE: VIA DEI MESTIERI 8, 20049 CONCOREZZO, MILANO - ITALY TEL: 39-039-6886260 FAX: 39-039-6043603 E-mail: intex@acamarketingservice.com Website: www.intexitalia.com	• BELGIUM	N.V. NICOTOY S.A. MOESKROENSESTEENWEG 383 C, 8511 AALBEKE TEL: 0800 92088 FAX: 32-56.20.37.61 E-mail: intex@nicotoy.be
• UK	WAREHOUSE: C/O ALVI, VIALE DELLA REPUBBLICA 10 - 27100 PAVIA - ITALY TOY BROKERS LTD MARKETING HOUSE, BLACKSTONE ROAD HUNTINGDON, CAMBS. PE29 6EF, UK TEL: 01480 414361 FAX: 01480 414761 E-mail: sales@toybrokers.com Website: www.toybrokers.com	• DENMARK	K.E. MATHIASSEN A/S SINTRUPVEJ 12 DK-8220 BRABRAND DENMARK TEL: +45 89 44 22 00 FAX: +45 86 24 02 39 E-mail: intex@keleg.dk
• SWITZERLAND	GWM AGENCY GARTEN-U. WOHNMOBEL RAFFELSTRASSE 25 POSTFACH CH-8045 ZURICH/SWITZERLAND TEL: + 41 - (0)900 - 455 456 FAX: 41 44 455 50 65 E-mail: gwm@gwm.ch Website: www.gwm.ch	• SWEDEN	BRANDSVIGSGATAN 6, S-262 73 ÄNGELHOLM, SWEDEN TEL: +46 431 44 41 20 FAX: +46 431 190 35 E-mail: kundtjanst@leksam.se
• SPAIN / PORTUGAL	KOKIDO BYI LIMITED C/PLOMO 5-7, NAVE 19 POLIGONO INDUSTRIAL AIMAYR SAN MARTIN DE LA VEGA 28330 MADRID SPAIN TEL: 34-90-2351045 FAX: 34-91-6912709 E-mail: belen@kokido.com E-mail: info@kokido.com	• NORWAY	NORSTAR AS PINDSLEVEIEN 1 N-3221 SANDEFJORD NORWAY TEL: +47 33 48 74 10 FAX: +47 33 48 74 11 E-mail: intex@norstar.no
• AUSTRALIA	HUNTER OVERSEAS PTY LTD LEVEL 1, 225 BAY STREET, BRIGHTON, VICTORIA AUSTRALIA TEL: 61-3-9596-2144 or 1800-224-094 FAX: 61-3-9596-2188 E-mail: enquiries@hunteroverseas.com.au	• FINLAND	NORSTAR OY RUUKINTIE 20 FIN-02330 ESPOO FINLAND TEL: +358 9 8190 530 FAX: +358 9 8190 5335 E-mail: info@norstar.fi
• NEW ZEALAND	HAKA NEW ZEALAND LIMITED UNIT 5, SENTINEL PARK, 25 AIRBORNE ROAD, ALBANY PO BOX 302171, NORTH HARBOUR, AUCKLAND 1330 NEW ZEALAND TEL: 649-4159213 FAX: 649-4159212 E-mail: geoff@hakanz.co.nz	• RUSSIA	KIEVSKAYA STR., 20, 121165 MOSCOW, RUSSIA TEL: 095-249-9400/8626/9802 FAX: 095-742-8192 E-mail: intex@rdm.ru Website: www.intex.su
• MIDDLE EAST REGION	FIRST GROUP TRADING AL MOOSA GROUP BUILDING, 1ST FLOOR, OFFICE 102 & 103, UMM HURAIR ROAD, KARAMA, DUBAI, UAE TEL: 00971-4-3373322 FAX: 00971-4-3375115 E-mail: info@firstgrouptrading.com Website: www.firstgrouptrading.com	• POLAND	UL. LUTYCKA 3, 60-415 POZNAN TEL: +48 61 8498 381/380 FAX: +48 61 8474 487 E-mail: inx@kathay.com.pl
• SOUTH AFRICA	WOOD & HYDE 15-17 PACKER AVENUE, INDUSTRIA 2, CAPE TOWN, SOUTH AFRICA 7460 TEL: 27-21-0800-204-692 FAX: 27-21-505-5600 E-mail: ygoldman@thumb.co.za	• HUNGARY	RECONTRA LTD. H-1113 BUDAPEST, DARÓCZI ÚT 1-3, HUNGARY TEL: +361 372 5200/113 FAX: +361 209 2634 E-mail: gizi@recontra.hu
		• BRAZIL	KONESUL MARKETING & SALES LTDA RUA INACIO BORBA, 835 - CEP. 04715-020, CHACARA SANTO ANTONIO - SÃO PAULO - SP - BRASIL TEL: 55 (11) 5183 8866 FAX: 55 (11) 5183 8866 E-mail: konesulintex@uol.com.br